

TIRADOR DE EMBUTIR

Funciones

Martelina para aplicar a la hoja secundaria de un perfil corredero.

Ficha técnica on-line

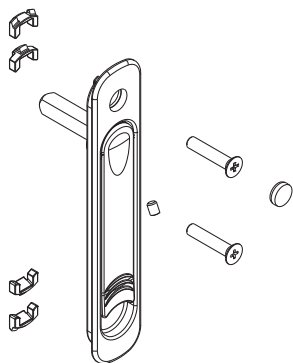

Características Técnicas

Al no sobresalir permite la superposición de las hojas.
 Con un cuadradillo de 7 mm y un posicionador para la parada del mango a 0° y 180°.
 El producto tiene su sistema de fijación en el perfil autónomo respecto de los tornillos M5x25 que unen la martelina con el mecanismo interno.
 Según la geometría del perfil de la hoja el instalador de cerramientos decide el modo de colocar el tirador embutido con los elementos A o B para que el anclaje del producto resulte eficaz y duradero.

Materiales

Cuerpo externo, mango y elementos de fijación de zamak moldeado por inyección
 Perno cuadrado y tornillos de fijación de acero galvanizado
 Disco de disparo de Hostaform
 Arandela de bloqueo de acero armónico

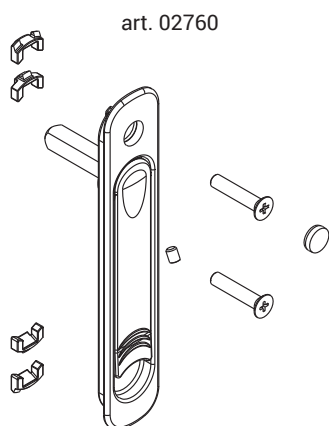

art. 02760

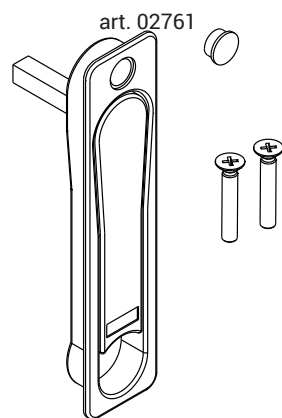
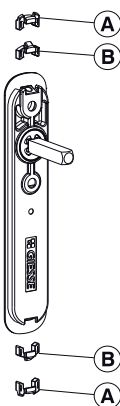

art. 02761

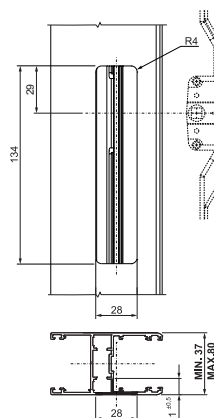
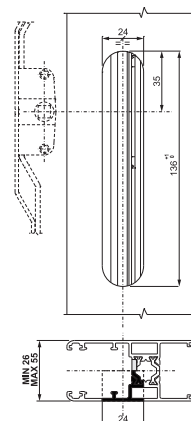
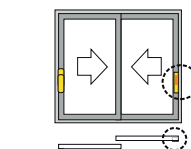
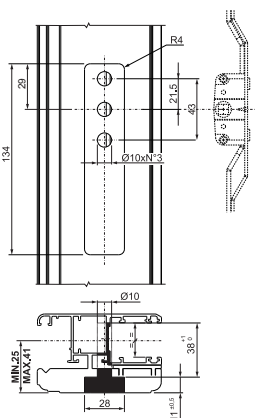

Código	Descripción	Aplicable	Notas	Base Bruto	Anodizado Elox	Lacado	Trend/Oro Latón	Unidades por conexión
02760	TIRADOR DE EMBUTIR	interno		X		X	X	8
02761	TIRADOR DE EMBUTIR	interno	Perfiles Alu/madera o Alu >37 mm	X		X	X	8